



**BERLIN
BRANDENBURG TRESORE**

SCHARNIERE MIT DEKORATIVEN
ALUMINIUMKAPPEN

NEUE BOLZEN UND
RIEGELWERKSYSTEM

STANDARDMÄSSIG
MIT VESTA-GRIFF



Nach Euro-Norm
EN 15659:2019 (E)

Einbruchschutz:
Grad IV nach Euro-Norm EN 1143-1:2019
Brandschutz: Feuerschutz LFS 30 nach Euro - Norm
EN 15659:2019

Empfohlen für die Aufbewahrung von:

- Dokumenten
- Wertgegenständen

Produktbeschreibung
save4ever IV-Serie - Tresore mit ECB•S-Zertifizierung für die Aufbewahrung von Wertsachen. Doppelter Sicherheitsmechanismus: zusätzliche Glasplatte, die bei einem Einbruchversuch die Notverriegelung aktiviert.

Korpus: mehrwandig
Tür(en): mehrwandig
Verriegelung: 4-seitig sperrend; dreiseitig über Riegelwerk. Scharnierseite zusätzlich gesichert durch ein Hintergreifprofil.

Grundausrüstung
Schloss: Tresor mit zwei Schlüsselschlössern - VdS-Klasse II/IMP-Klasse B (mit je zwei Schlüsseln)
Griff: Überstand 79 mm
Scharniere: Außenliegende Scharniere
Türöffnungswinkel: 180°
Bohrungen: 1 im Boden, 1 in der Rückwand nicht durchgängig auf 1/3 Höhe (Befestigungsmaterial für ein Loch im Lieferumfang enthalten)
Sonstige Ausstattung: Vorbereitung für EMA Installation von EMA Komponenten in jedem Modell
Lackierung: RAL 7024, RAL 7035

save4ever IV





Berlin-Brandenburg Tresore GmbH
Ollenhauerstraße 50
13403 Berlin

Telefon: +49 (0)30 868001000
Mobil: +49 (0)176 1005006
E-Mail: info@tresore-berlin.net

www.tresore-berlin.net
www.tresorraum.de
www.waffenschrank.net
www.tresor.berlin



Modelle
save4ever IV



Doppelbartschloss



425100.11 / 425100.01

| | |
|------------------------------------|-----------------|
| Außenmaße HxBxT (mm) | 625 x 500 x 500 |
| Innenmaße HxBxT (mm) | 505 x 370 x 305 |
| Gewicht | 306 kg |
| Ordner Anzahl (Stk.): | 6 |
| Fachböden Anzahl (Stk.): | 1 |
| Haken auf der Hakenleiste (Stk.) * | 5 |
| Volumen (l.) | 57 |



425101.11 / 425101.01

| | |
|------------------------------------|-----------------|
| Außenmaße HxBxT (mm) | 625 x 570 x 500 |
| Innenmaße HxBxT (mm) | 505 x 440 x 305 |
| Gewicht | 349 kg |
| Ordner Anzahl (Stk.): | 6 |
| Fachböden Anzahl (Stk.): | 1 |
| Haken auf der Hakenleiste (Stk.) * | 5 |
| Volumen (l.) | 64 |



425102.11 / 425102.01

| | |
|------------------------------------|-----------------|
| Außenmaße HxBxT (mm) | 720 x 570 x 500 |
| Innenmaße HxBxT (mm) | 600 x 440 x 305 |
| Gewicht | 371 kg |
| Ordner Anzahl (Stk.): | 8 |
| Fachböden Anzahl (Stk.): | 1 |
| Haken auf der Hakenleiste (Stk.) * | 5 |
| Volumen (l.) | 81 |

Zwei Schlüsselschlössern (mit je zwei Schlüsseln)
RAL 7024 / RAL 7035



425103.11 / 425103.01

| | |
|------------------------------------|-----------------|
| Außenmaße HxBxT (mm) | 870 x 570 x 500 |
| Innenmaße HxBxT (mm) | 750 x 440 x 305 |
| Gewicht | 436 kg |
| Ordner Anzahl (Stk.): | 10 |
| Fachböden Anzahl (Stk.): | 1 |
| Haken auf der Hakenleiste (Stk.) * | 5 |
| Volumen (l.) | 101 |



425104.11 / 425104.01

| | |
|------------------------------------|------------------|
| Außenmaße HxBxT (mm) | 1070 x 570 x 500 |
| Innenmaße HxBxT (mm) | 950 x 440 x 305 |
| Gewicht | 523 kg |
| Ordner Anzahl (Stk.): | 13 |
| Fachböden Anzahl (Stk.): | 2 |
| Haken auf der Hakenleiste (Stk.) * | 5 |
| Volumen (l.) | 127 |



Doppelbartschloss



425105.11 / 425105.01

| | |
|------------------------------------|------------------|
| Außenmaße HxBxT (mm) | 1220 x 570 x 500 |
| Innenmaße HxBxT (mm) | 1100 x 440 x 305 |
| Gewicht | 589 kg |
| Ordner Anzahl (Stk.): | 15 |
| Fachböden Anzahl (Stk.): | 2 |
| Haken auf der Hakenleiste (Stk.) * | 5 |
| Volumen (l.) | 148 |



425106.11 / 425106.01

| | |
|------------------------------------|------------------|
| Außenmaße HxBxT (mm) | 1370 x 570 x 500 |
| Innenmaße HxBxT (mm) | 1250 x 440 x 305 |
| Gewicht | 654 kg |
| Ordner Anzahl (Stk.): | 17 |
| Fachböden Anzahl (Stk.): | 3 |
| Haken auf der Hakenleiste (Stk.) * | 5 |
| Volumen (l.) | 168 |



425107.11 / 425107.01

| | |
|------------------------------------|-----------------|
| Außenmaße HxBxT (mm) | 770 x 700 x 540 |
| Innenmaße HxBxT (mm) | 650 x 570 x 345 |
| Gewicht | 476 kg |
| Ordner Anzahl (Stk.): | 11 |
| Fachböden Anzahl (Stk.): | 1 |
| Haken auf der Hakenleiste (Stk.) * | 5 |
| Volumen (l.) | 128 |

Zwei Schlüsselschlössern (mit je zwei Schlüsseln)
RAL 7024 / RAL 7035



425108.11 / 425108.01

| | |
|------------------------------------|------------------|
| Außenmaße HxBxT (mm) | 1220 x 700 x 540 |
| Innenmaße HxBxT (mm) | 1100 x 570 x 345 |
| Gewicht | 706 kg |
| Ordner Anzahl (Stk.): | 21 |
| Fachböden Anzahl (Stk.): | 2 |
| Haken auf der Hakenleiste (Stk.) * | 5 |
| Volumen (l.) | 216 |



425109.11 / 425109.01

| | |
|------------------------------------|------------------|
| Außenmaße HxBxT (mm) | 1470 x 700 x 540 |
| Innenmaße HxBxT (mm) | 1350 x 570 x 345 |
| Gewicht | 834 kg |
| Ordner Anzahl (Stk.): | 25 |
| Fachböden Anzahl (Stk.): | 3 |
| Haken auf der Hakenleiste (Stk.) * | 5 |
| Volumen (l.) | 265 |



Doppelbartschloss



425110.11 / 425110.01

| | |
|------------------------------------|------------------|
| Außenmaße HxBxT (mm) | 1476 x 806 x 540 |
| Innenmaße HxBxT (mm) | 1356 x 676 x 345 |
| Gewicht | 920 kg |
| Ordner Anzahl (Stk.): | 35 |
| Fachböden Anzahl (Stk.): | 3 |
| Haken auf der Hakenleiste (Stk.) * | 5 |
| Volumen (l.) | 316 |



425111.11 / 425111.01

| | |
|------------------------------------|------------------|
| Außenmaße HxBxT (mm) | 1776 x 806 x 540 |
| Innenmaße HxBxT (mm) | 1656 x 676 x 345 |
| Gewicht | 1087 kg |
| Ordner Anzahl (Stk.): | 42 |
| Fachböden Anzahl (Stk.): | 4 |
| Haken auf der Hakenleiste (Stk.) * | 5 |
| Volumen (l.) | 386 |



425112.11 / 425112.01

| | |
|------------------------------------|------------------|
| Außenmaße HxBxT (mm) | 1226 x 836 x 690 |
| Innenmaße HxBxT (mm) | 1106 x 706 x 495 |
| Gewicht | 927 kg |
| Ordner Anzahl (Stk.): | 27 |
| Fachböden Anzahl (Stk.): | 2 |
| Haken auf der Hakenleiste (Stk.) * | 5 |
| Volumen (l.) | 387 |

Zwei Schlüsselschlössern (mit je zwei Schlüsseln)
RAL 7024 / RAL 7035



425113.11 / 425113.01

| | |
|------------------------------------|------------------|
| Außenmaße HxBxT (mm) | 1476 x 836 x 690 |
| Innenmaße HxBxT (mm) | 1356 x 706 x 495 |
| Gewicht | 1088 kg |
| Ordner Anzahl (Stk.): | 35 |
| Fachböden Anzahl (Stk.): | 3 |
| Haken auf der Hakenleiste (Stk.) * | 5 |
| Volumen (l.) | 474 |



425114.11 / 425114.01

| | |
|------------------------------------|------------------|
| Außenmaße HxBxT (mm) | 1776 x 836 x 690 |
| Innenmaße HxBxT (mm) | 1656 x 706 x 495 |
| Gewicht | 1281 kg |
| Ordner Anzahl (Stk.): | 42 |
| Fachböden Anzahl (Stk.): | 4 |
| Haken auf der Hakenleiste (Stk.) * | 5 |
| Volumen (l.) | 579 |

* Hakenleiste zur Selbstmontage



Berlin-Brandenburg Tresore GmbH
 Ollenhauerstraße 50
 13403 Berlin

Telefon: +49 (0)30 868001000
 Mobil: +49 (0)176 1005006
 E-Mail: info@tresore-berlin.net

www.tresore-berlin.net
 www.tresorraum.de
 www.waffenschrank.net
 www.tresor.berlin



Modelle
save4ever IV

**** optionale Schlossvarianten**

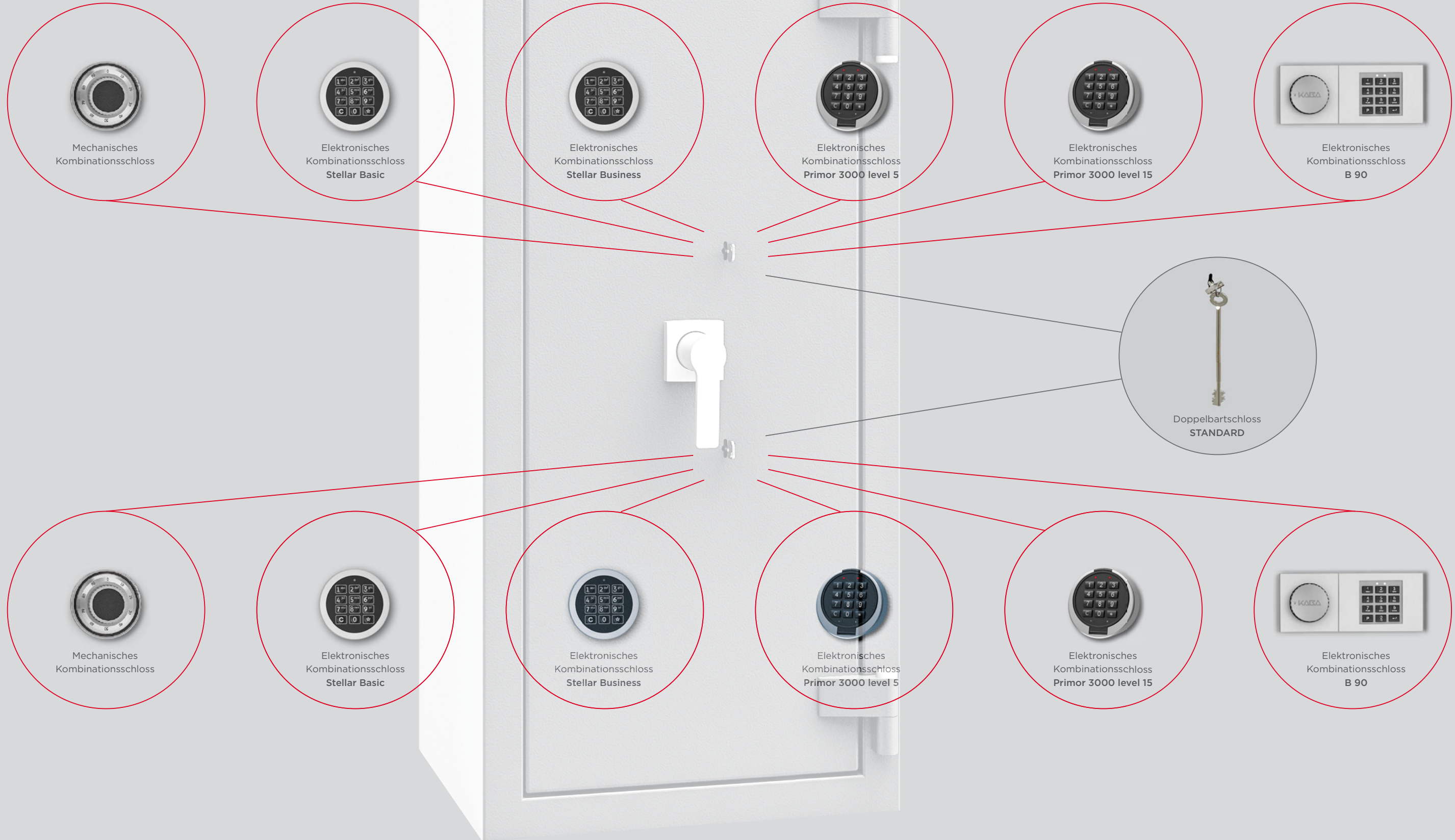



Berlin-Brandenburg Tresore GmbH
 Ollenhauerstraße 50
 13403 Berlin

Telefon: +49 (0)30 868001000
 Mobil: +49 (0)176 1005006
 E-Mail: info@tresore-berlin.net

www.tresore-berlin.net
 www.tresorraum.de
 www.waffenschrank.net
 www.tresor.berlin



Modelle
save4ever IV

Beispiele für optionale Schlosskombinationen



Mechanisches Kombinationsschloss

•
 Doppelbartschloss



Stellar Basic

•
 Doppelbartschloss



Stellar Business

•
 Doppelbartschloss



Primor 3000 level 5

•
 Doppelbartschloss



Primor 3000 level 15

•
 Doppelbartschloss



B 90

•
 Doppelbartschloss

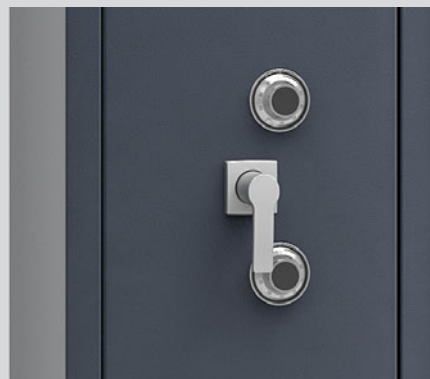

Mechanisches Kombinationsschloss

•
 Mechanisches Kombinationsschloss

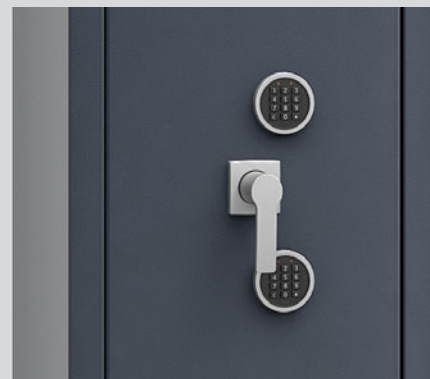

Stellar Basic

•
 Stellar Basic

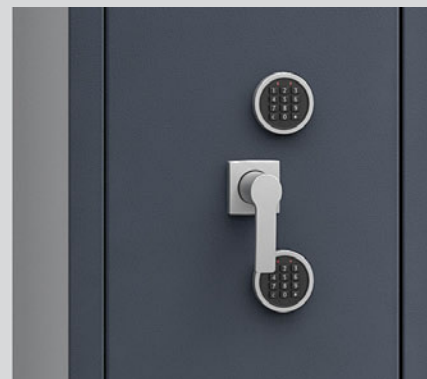

Stellar Business

•
 Stellar Business

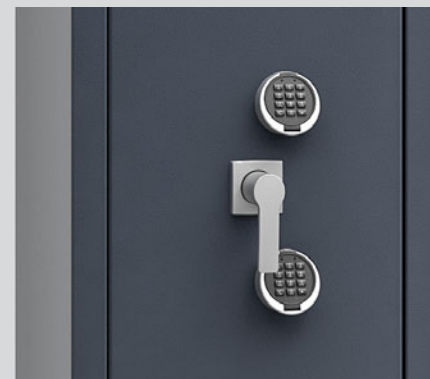

Primor 3000 level 5

•
 Primor 3000 level 5

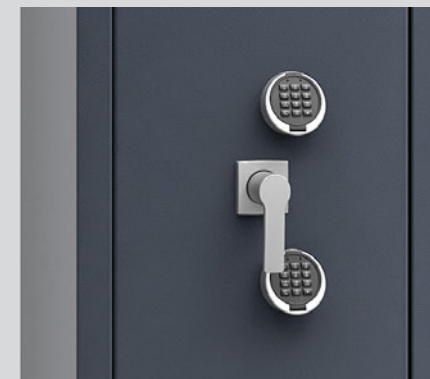

Primor 3000 level 15

•
 Primor 3000 level 15



B 90

•
 B 90



Gewichts-, Farb- und Maßangaben sind unverbindlich. Irrtum, Gewichts-, Maß- und Farbveränderungen vorbehalten. Geringe Gewichts-, Farb- und Maßabweichungen sind produktionsbedingt. Technische Änderungen vorbehalten. Tresore evtl. kopflastig, bei Inbetriebnahme entsprechende Sorgfalt gem. Einbauanleitung walten lassen. Piktogramme stehen symbolisch für die jeweiligen Merkmale.



Berlin-Brandenburg Tresore GmbH
Ollenhauerstraße 50
13403 Berlin

Telefon: +49 (0)30 868001000
Mobil: +49 (0)176 1005006
E-Mail: info@tresore-berlin.net

www.tresore-berlin.net
www.tresorraum.de
www.waffenschrank.net
www.tresor.berlin



Modelle
save4ever IV

Vorrichtung für EMA.

Die **save4ever IV**-Serie ist serienmäßig mit Bohrungen zur Montage von EMA-Komponenten ausgestattet.



Einbruchmeldeanlage (EMA)

- Komplettsset (auch in Einzelteilen erhältlich).

Bei der Montage von EMA-Komponenten stellen wir den Tresor zusätzlich mit einer Bodenabdeckung aus, die den nutzbaren Raum um 30 mm reduziert.

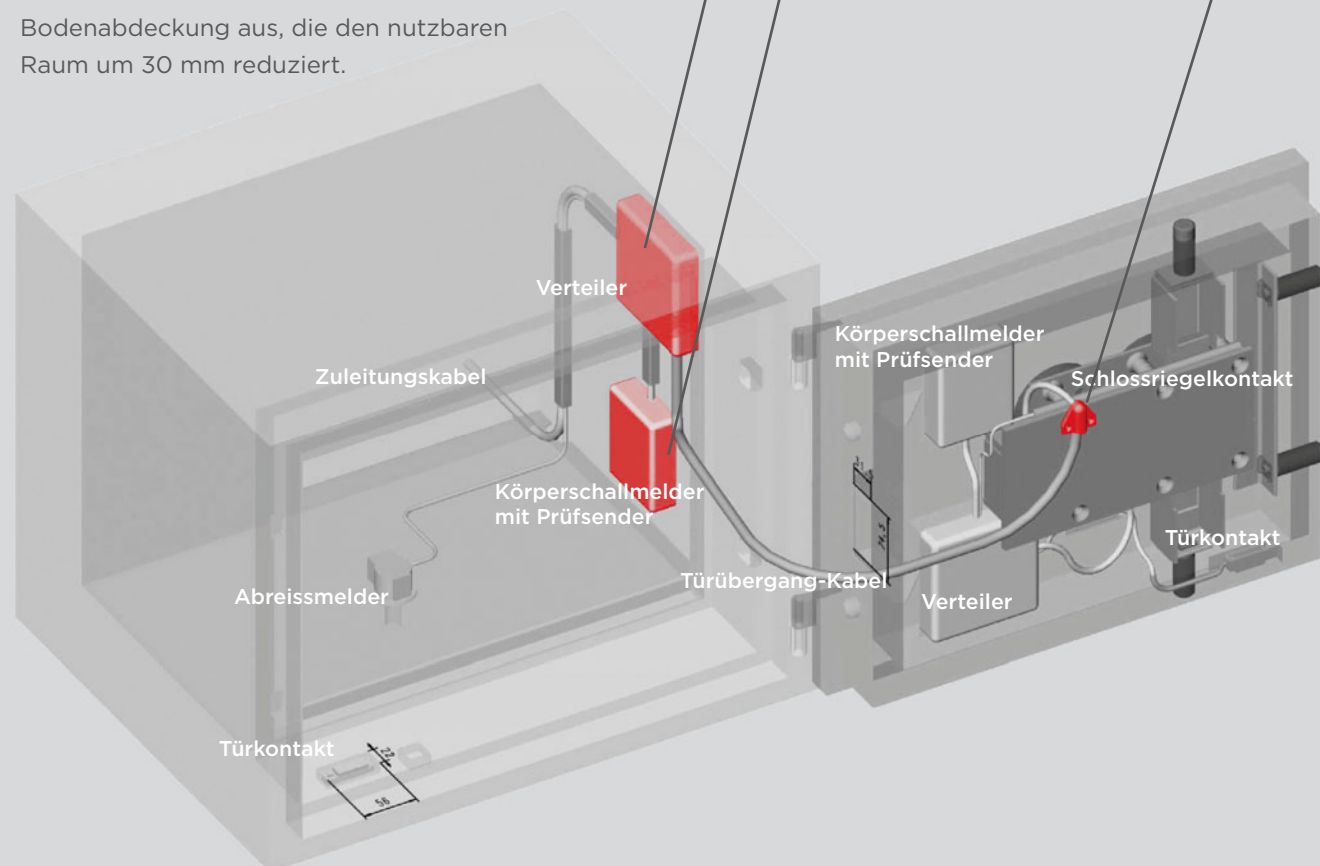

Feuerwiderstand von Tresoren der Klasse IV

Der tatsächliche Brandschutz von Tresoren, muss durch entsprechende **Tests geprüft und durch ein Zertifikat** der Prüfstelle bestätigt sein.

Unter Brandschutz versteht man die Eigenschaft von Tresoren, im Falle eines Brandes, nach bestimmten Normanforderungen die Abgabe von Hitze an den Innenraum zu hemmen.

Die Feuerbeständigkeit von Tresoren wird in Minuten gemessen, die - vereinfacht ausgedrückt - angeben, wie lange ein Tresor in der Lage ist, seinen Inhalt vor den extremen Bedingungen eines Brandes und einer Brandeinwirkung zu schützen.

Der durch die Klasse LFS 30 festgelegte leichte Feuerwiderstand bietet dem Inhalt einen kurzzeitigen 30-minütigen Schutz gegen Feuer.

Die Norm EN 15659:2019 schreibt vor, dass der Tresor mit einem Ofen auf 840° C erhitzt und die Temperatur im Inneren des Tresors an kritischen Punkten während der Erhitzungszeit gemessen werden muss.

Eine dauerhaft auf dem Tresor angebrachte Zertifizierungsplakette garantiert, dass die Prüfung von einer zugelassenen Zertifizierungsstelle korrekt durchgeführt wurde.



Nach Euro-Norm
EN 15659:2019 (E)



Hitzebeständige Dichtung

Schaumstoffdichtung